

T5 Pro/T5

指纹&射频卡门禁一体机/读头

快速指南 V2.0

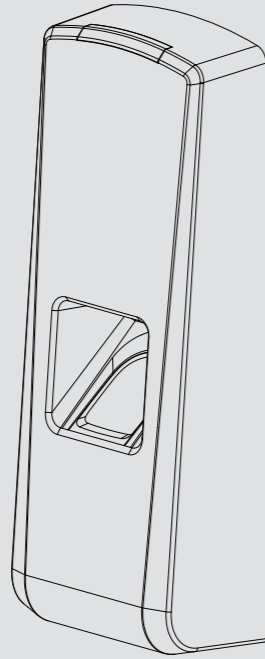

Copyright © 2018 安威士·中国

了解更多信息, 请访问 www.anvizchina.com, 或发送电子邮箱 info.asia@anviz.com 获取更多帮助

1. 包装清单



2. 安装示意图



3. 排线说明

标注★的接口和配件为特定机型所有, 请按实际产品接线。

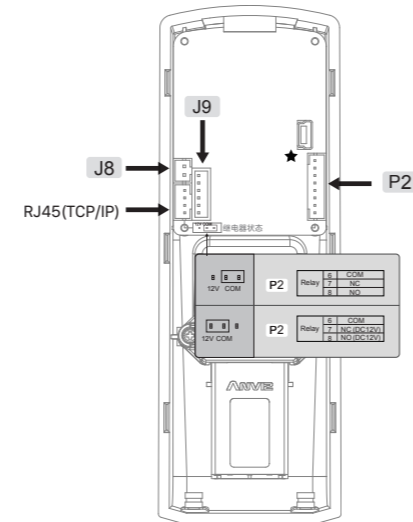

J8		
功能	线	描述
电源	1	电源DC12V
	2	GND

J9		
功能	线	描述
韦根输出	1	韦根 DATA0 输出
	2	韦根 DATA1 输出
	3	GND
RS485	4	RS485A
	5	RS485B
	6	GND

★ P2		
功能	线	描述
门磁	1	触发输入
	2	触发输入
接地	3	
	4	
	5	GND
继电器	6	COM
	7	NC
	8	NO

● 特别说明

指纹机是高度集成化的精度电子产品, 任何错误的接线都可能导致指纹机的元器件损坏, 因此连接各种设备之前, 请仔细阅读接线说明。

4. 门禁电源供电器

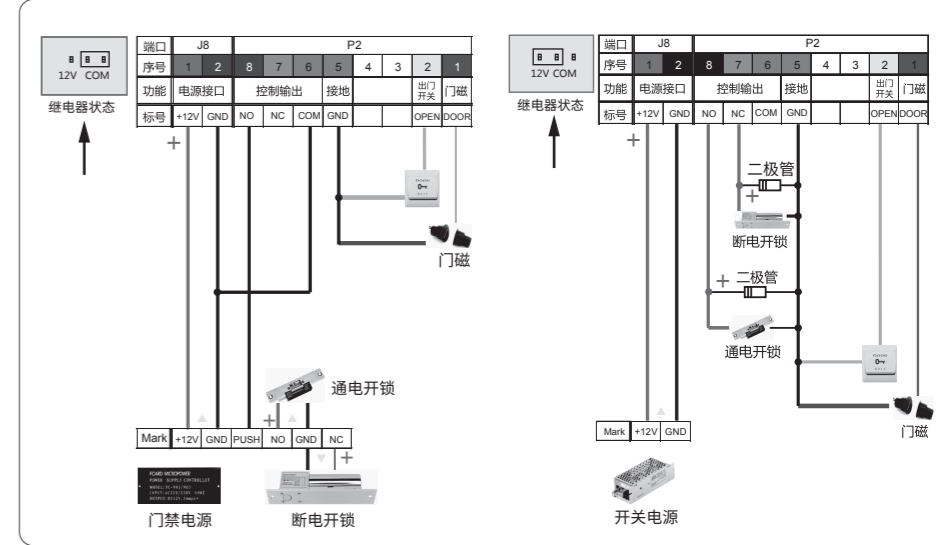

5. 门禁控制器接线式

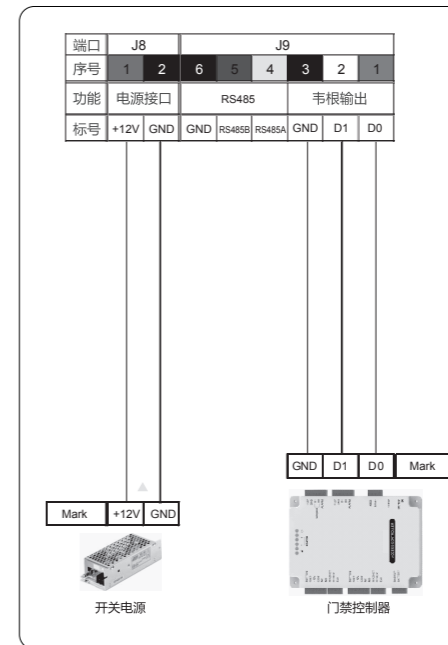

6. 与PC机通讯接口

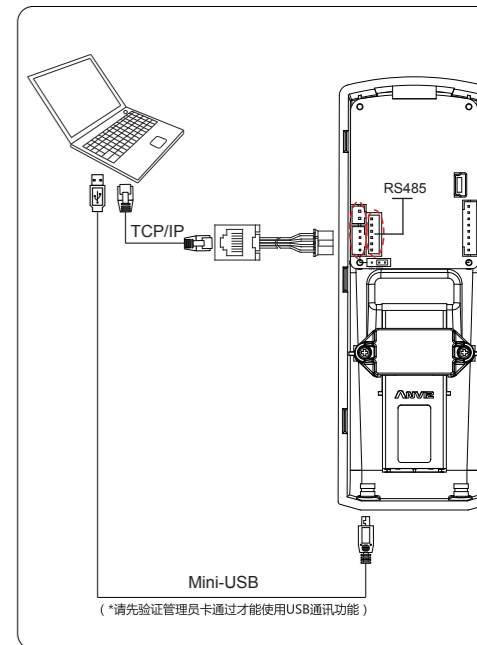

7. 产品外观

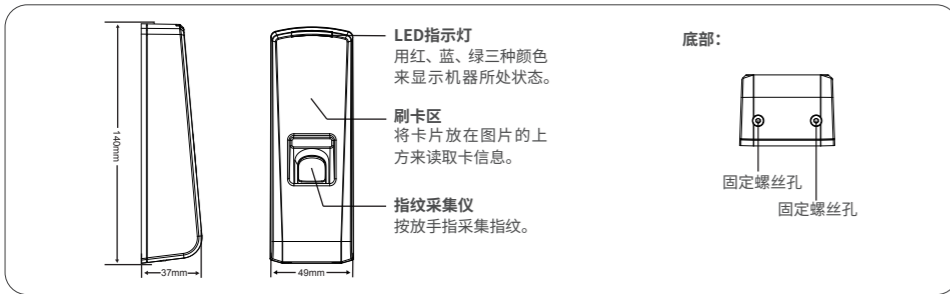

8. 手指按放方式

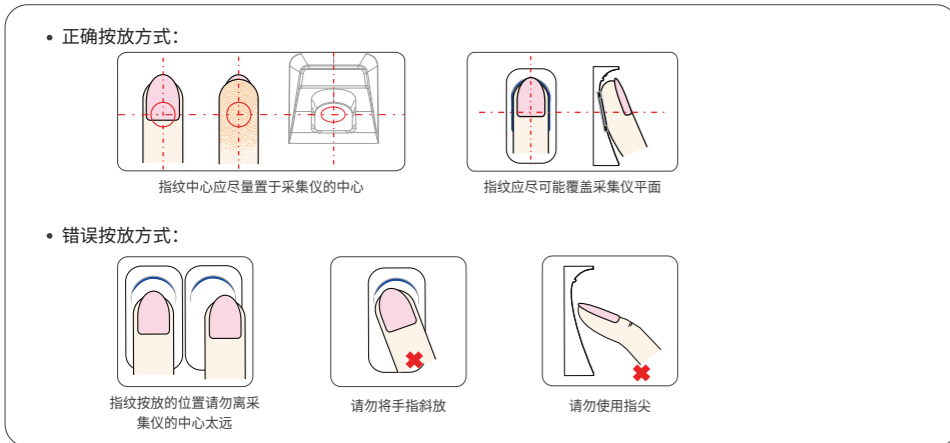

9. 操作步骤

• 上电：

使用DC 12V电源给机器上电。指纹采集仪蓝灯亮起，有四声短鸣，顶部指示灯蓝灯闪烁，机器状态正常。

在随机包装中有四张卡：登记卡(Enroll Card) 删除卡>Delete Card) 两张用户卡(User Card) X 2。

• 用户登记：

• 单指纹登记：(操作步骤如图1.1所示)

登记成功后可继续登记其他用户，也可刷登记卡退出。

▲提示：

放手时，红灯闪烁且伴有‘嘀-嘀’两声长鸣，提示该指纹已登记。

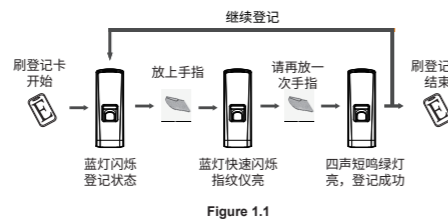

• 单卡登记：(操作步骤如图1.2所示)

登记成功后可继续登记其他用户，也可刷登记卡退出。

▲提示：

刷卡时，红灯闪烁两次且伴有‘嘀-嘀’两声长鸣，提示该用户卡已登记。

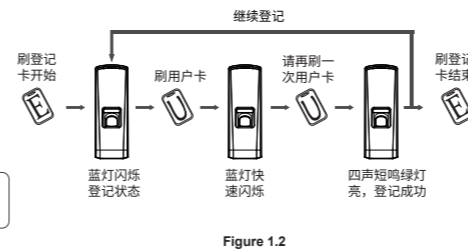

Figure 1.2

• 卡+指纹登记：(操作步骤如图1.3所示)

登记成功后可继续登记其他用户，也可刷登记卡退出。

▲提示：

刷卡时，红灯闪烁两次且伴有‘嘀-嘀’两声长鸣。提示该卡已登记。

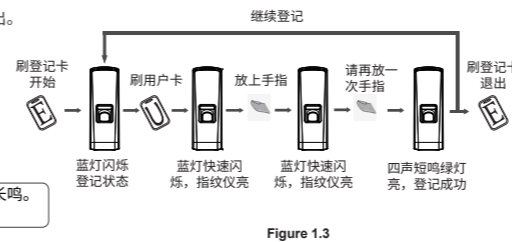

Figure 1.3

• 用户删除：

• 删除单指纹：(操作步骤如图1.4所示)

删除成功后可继续删除其他用户，也可刷删除卡退出。

▲提示：

放手时，红灯闪烁且伴有‘嘀-’声提示，提示该指纹未登记或已删除。

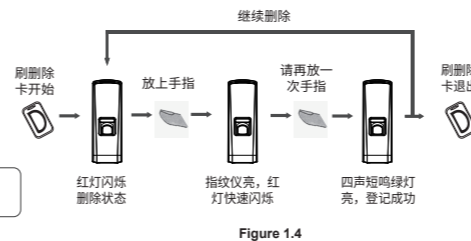

Figure 1.4

• 删除单卡/卡+指纹：(操作步骤如图1.5所示)

删除成功后可继续删除其他用户，也可刷删除卡退出。

▲提示：

刷卡时，红灯闪烁两次且伴有‘嘀-嘀’两声长鸣。提示该卡未登记或已删除。

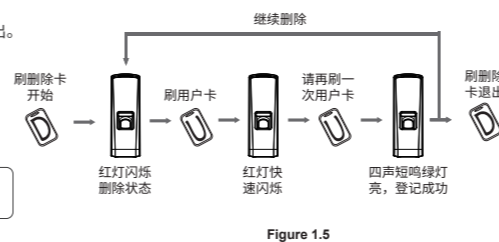

Figure 1.5

10. 特殊功能键

• 特殊功能按钮

按住特殊功能按钮不放，直到听到蜂鸣器发声，操作成功。指纹机中的管理卡信息将被清除，此时设备无法使用，必须重新登记管理卡。

▲提示：

机器中的指纹信息及员工卡号不会被删除。

功能按钮

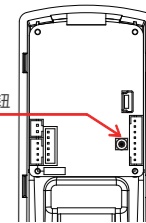

• 清除后请重新登记管理卡(登记卡、删除卡)：(操作步骤如图1.6所示)

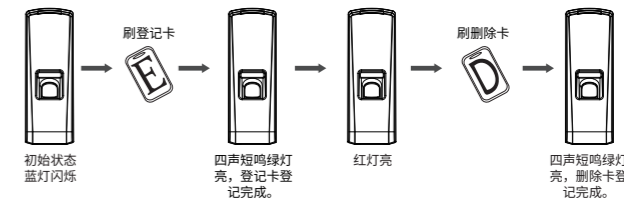

Figure 1.6