



ANVIZ®

2022

**SOLUCIONES DE
CONTROL DE ACCESO
& ASISTENCIA**

Índice

Acerca de Anviz

Proveedor Líder de Soluciones de Seguridad para el Mercado Comercial

Reconocimiento Facial

Software de Reconocimiento Facial Inteligente Basado en AI

Acceso Exterior

Biométrico Exterior y Control de Acceso RFID

CrossChex

Software de Control de Acceso & Asistencia Basado en la Nube

Control de Asistencia

Gestión de Asistencia Basada en Base de Datos de Biométricos

Acceso Móvil

Seguridad y Control de Acceso Inalámbrico Conveniente

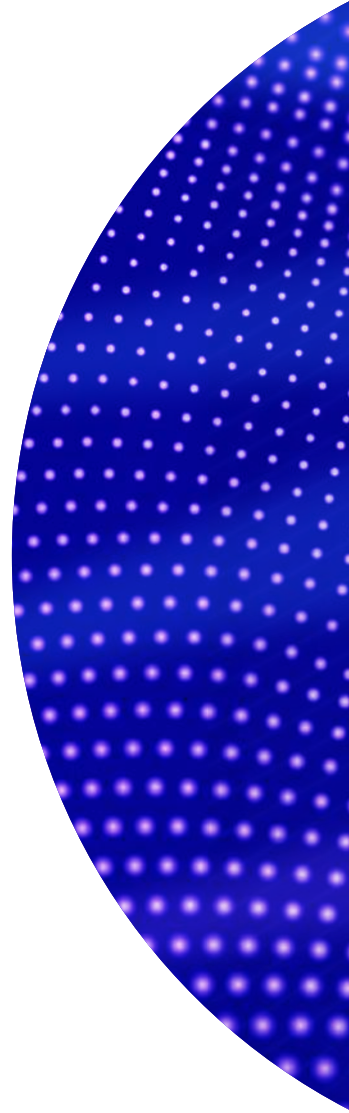

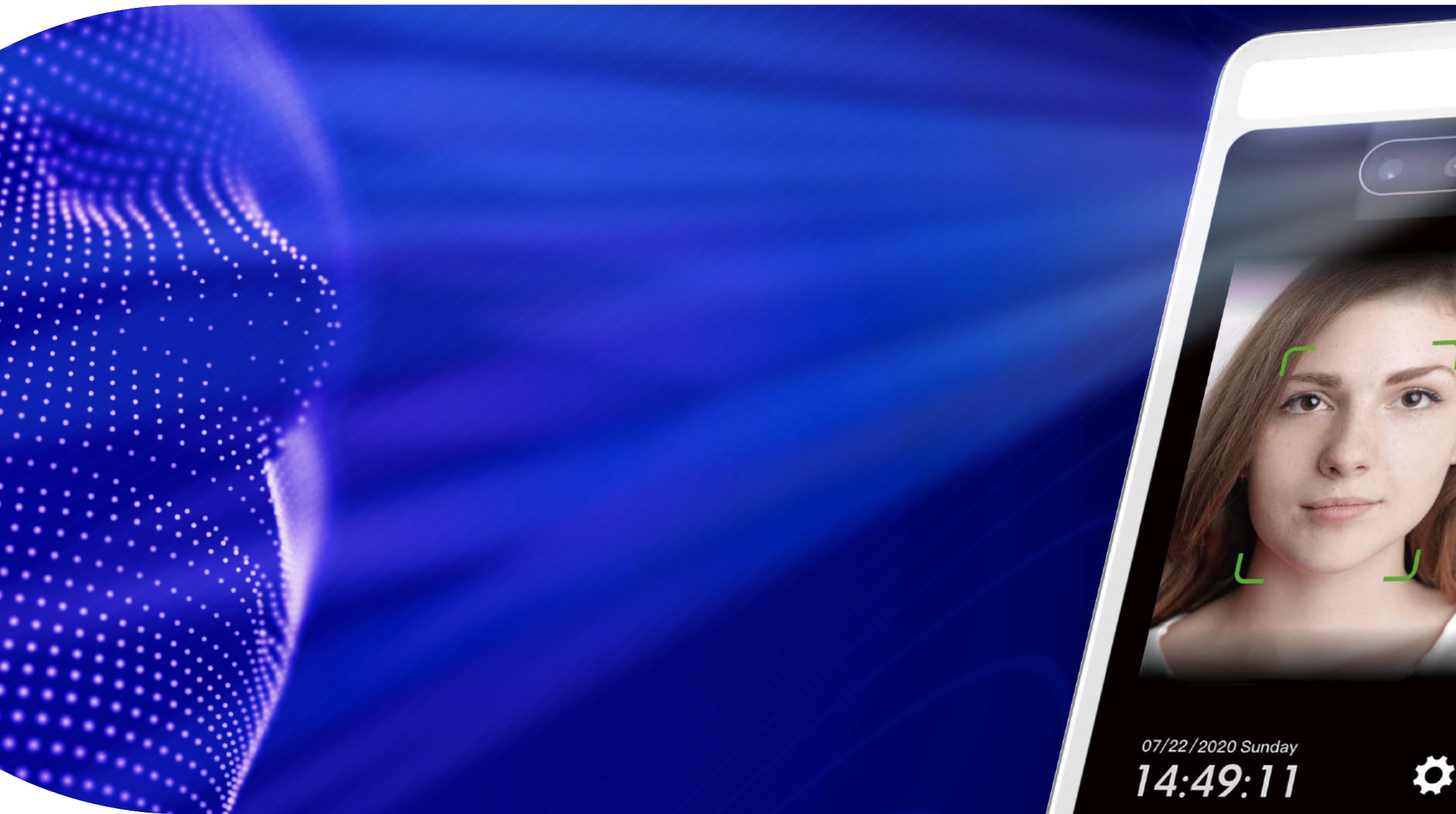

Acerca de Anviz

Proporcionamos soluciones inteligentes basadas en tecnologías de nube e IoT a clientes de pymes y empresas de todo el mundo.

+ 20 Años
Experiencias

100+
Países

200,000+
Proyectos

200+
Propiedades Intelectuales

BioNANO
Algoritmo Núcleo

RVI™
Análisis Inteligente de Vídeos

Cloud
Plataforma de Nube Abierta Anviz

ACP™
Protocolo de Seguridad Anviz



Oficina China

Centro global de operaciones R&D





Soluciones de Control de Acceso y Asistencia



Productos y Soluciones de Vigilancia Inteligente

Oficina USA

Centro de ventas y operaciones al servicio del cliente



Base de Fabricación

50,000 metros cuadrados
2,000,000 unidades de capacidad anual.

2019

Establece unidad de negocios Secu365



2017

Exitosa en el mercado comercial



2015

Establece unidad de negocios de U-tec



2011

Lanzamiento del programa de asociación global AGPP



2005

Establece Anviz Global



Logros De Anviz



2020

AI en Reconocimiento Facial



2018

Abre nueva base de producción



2016

Línea de productos cerradura inteligente lanzada en el mercado de América del Norte



2013

Línea de productos todo HD



2007

Lanzamiento de la primera generación de control de acceso y asistencia

Socios Técnicos



Principales Tecnologías de Anviz

Anviz valora la innovación, invertimos la mayor parte de nuestros fondos en el departamento de I + D para mantenernos en la cima de la industria de vigilancia, control de acceso y asistencia. Anviz recluta desarrolladores profesionales en todo el mundo y equipos técnicos ubicados en oficinas globales para brindar soporte a nuestros clientes de manera oportuna.



Patente en Algoritmo Biométrico



Patente Algoritmo Inteligencia de



Algoritmo de Huellas Dactilares

- Ajuste automático para dedo mojado y seco
- FFD (Mejor detección de dedos falsos del mundo)
- Cifrado más seguro de plantillas de huellas dactilares
- Sana la línea de huellas dactilares rota



Algoritmo Facial

- Detección de rostro vivo
- Adaptación global de detección de rostros
- Detección de rostros enmascarados
- Posicionamiento rápido de la frente y detección de temperatura



Algoritmo Iris

- La forma de comparación más segura
- 1:1,000,000 tasa de falsos más baja
- Adaptarse para entornos complejos
- Identificación precisa de dos ojos

Imágenes inteligentes

- Verdaderas tecnologías WDR
- Prioridad de imagen de la luz de inicio
- Tecnología IR inteligente
- Corrección de distorsión de imagen

Algoritmo IA

- Detección de Personas
- Detección de Vehículos
- Detección de Intruso
- Detección de Crossline

mo de Vigilancia de Video en Tiempo Real



Privacidad y Seguridad de Datos

Transmisión y Almacenamiento Inteligentes

- Optimización automática de la secuencia en el área de Damic
- Optimización automática de la transmisión para el área de ROi
- Tres corrientes para uso inteligente
- Varias opciones de almacenamiento

Seguridad de Datos

- Cifrado de datos de extremo a extremo
- Plataforma de nube global de AWS
- Verificación de acceso
- Protección AES256 y HTTPS

Cifrado de Plantilla Biométrica

Usamos nuestro propio algoritmo para cifrar los datos en códigos y nunca restauramos ningún crudo huella dactilar, rostro o imagen de Iris.

Información Personal en la Tarjeta

Proporcionamos datos biométricos información sobre tecnologías de tarjetas para restaurar la huella digital, las plantillas de caras en la tarjeta Mifare y no restauradas en el dispositivo, así que asegure la privacidad para usar esta información biométrica.

Información Personal en el Móvil

Proporcionamos datos biométricos información sobre tecnologías de tarjetas para restaurar la huella digital, las plantillas de caras en la tarjeta Mifare y no restauradas en el dispositivo, así que asegure la privacidad para usar esta información biométrica.

Protección de Datos de Extremo a Extremo

Toda la comunicación de datos entre el dispositivo de borde, el servidor local, el servidor en la nube y la aplicación se encuentran proyectado y cifrado por protocolo AES256 y HTTPS para asegurar la protección general siguiendo el RGPD.

Por qué Anviz?

Comercio Global

4
Oficinas Globales

300+
Empleados

100+
Distribuidores

30+
Socios Técnicos

2000+
Revendedores

50+
Integradores de
Sistemas

Canadá

Estados
Unidos

América
del Sur

Programa de Registro de Proyectos

Anviz le recompensa por especificar productos Anviz en la licitación de proyectos. Brindamos a nuestros socios integradores la oportunidad de fortalecer su posición en proyectos con precios especiales y el apoyo total y activo del equipo de Anviz.

Europa

Shanghai

Sureste
de Asia

África

Casos de Éxito



Proyecto de control de acceso por huellas dactilares del gobierno de México

100,000 personal

1,000 sitios



Proyecto de control de asistencia basado en la nube de las 20 mejores universidades

150,000 estudiantes y facultades



Solución de seguridad total para oficinas globales de una empresa

50,000 empleados en más de

30 sucursales globales

Eventos Globales



Expo Global



Road Show



Webinario de Capacitación

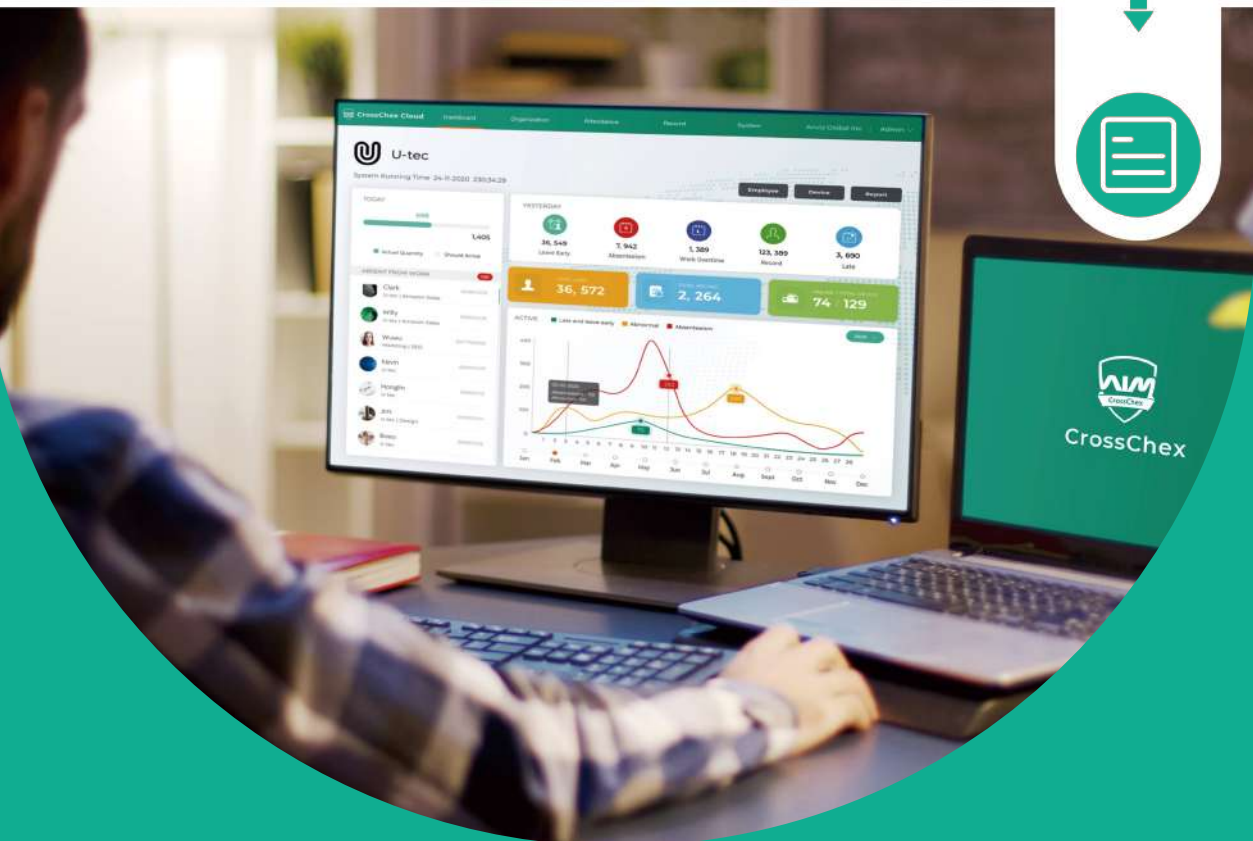

CrossChex

CrossChex Standard

Software de Control de Acceso de Escritorio y Control de Asistencia

CrossChex es una solución profesional de gestión de control de acceso y asistencia. Con sus características únicas y estructuras de implementación de sistemas múltiples y flexibles, conceptos orientados al cliente para satisfacer a los clientes de PYMES y empresas por su administración de tiempo, requisitos de administración de control de acceso y ayudarlos a mejorar la eficiencia general en la administración de recursos humanos y seguridad.

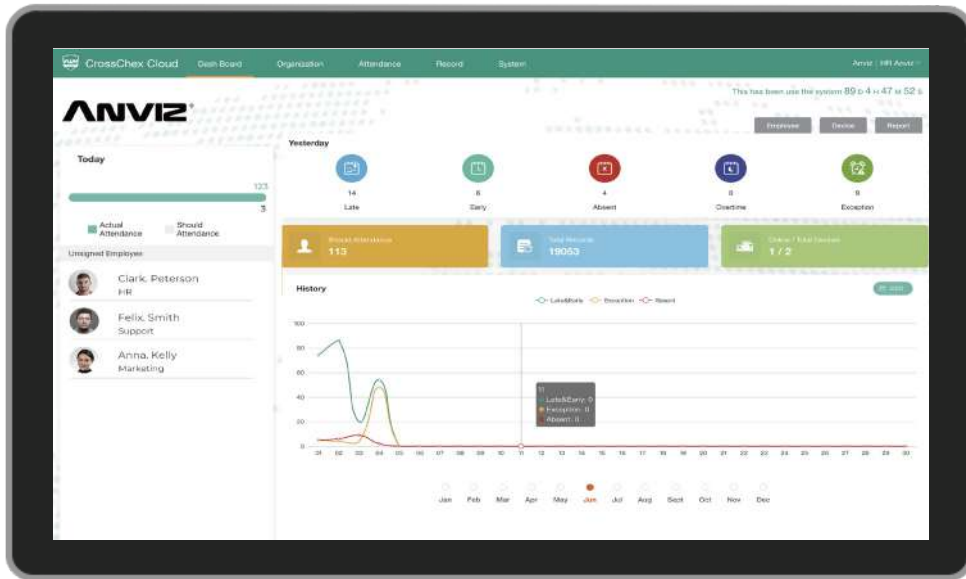

- Gestione la asistencia en nube sin ningún software.
- Acceda a los datos en cualquier sitio y momento desde cualquier ordenador.
- Revise dónde sus empleados marcaron la entrada y la salida desde cualquier lugar.
- Vea los reportes de asistencia y el presentismo de los empleados.
- Asigne turnos a los empleados en cualquier momento.



Reportes Flexibles

Puede revisar y descargar reportes de usuarios en pocos segundos, todo de forma rápida y sencilla.



Panel de Control

El panel es manejable y permite revisar la asistencia de empleados de forma sencilla, mediante el análisis en tiempo real.



Configuración de Turnos

Fácil de configurar las reglas de asistencia, crear y modificar turnos para todos los empleados.



Gestión Facilitada de los Empleados y Dispositivos

Simple y rápido para configurar los equipos y agregar, eliminar o modificar la información de los empleados.

CrossChex Cloud

Solución de Gestión de Asistencia y Tiempo Basada en la Nube

CrossChex Cloud es un sistema de configuración súper rápida y fácil de usar dedicado a ahorrar dinero a su empresa a través de la gestión del tiempo de los empleados para cualquier tipo de negocio.



Agenda o planificación



Panel de control



Reportes



Administración



Móvil

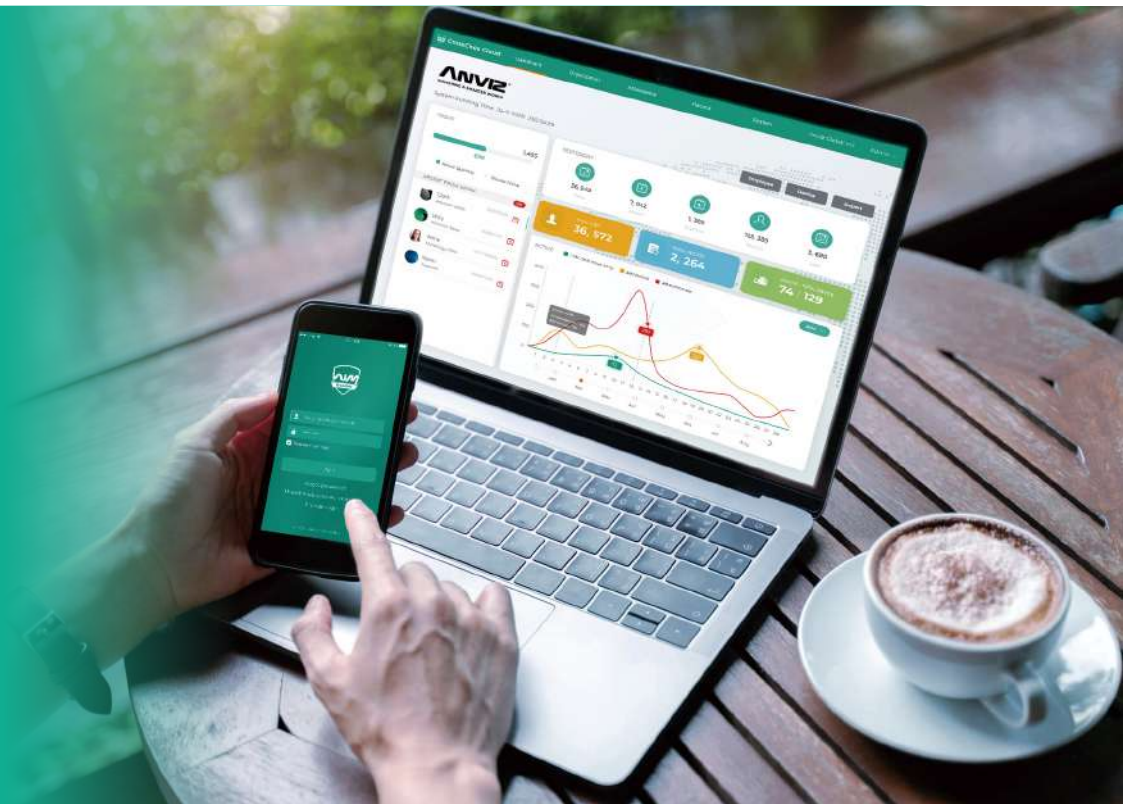



CrossChex





CrossChex Mobile

Más Conveniente Más Seguro

CrossChex Mobile es una versión móvil del software CrossChex que le permite agregar y administrar a todos y otorgarles derechos de acceso en un teléfono inteligente. Su personal puede fichar fácilmente y acceder a cualquier lugar con solo un clic en el teléfono. Cualquiera de los dispositivos de control de accesos de Anviz con función bluetooth se puede añadir a CrossChex Mobile para tener un reloj en función y realizar la función de control de accesos enlazados a un microcontrolador de acceso bluetooth. CrossChex Mobile es adecuado para la aplicación en pequeñas oficinas, tiendas minoristas, gimnasios, clínicas, etc.



Para los Usuarios

- Use su teléfono para desbloquear puertas.
- Los empleados pueden registrarse y salir desde el teléfono.
- No más tarjetas perdidas, extraviadas y compartidas.
- Verifique los registros de asistencia desde su teléfono.



Para Administradores

- Use su teléfono para agregar y eliminar usuarios / dedos / tarjetas.
- Otorgue o revoque el acceso a cualquier persona con un solo clic.
- Ahorre el costo de emisión de tarjetas y mantenimiento en comparación con las tarjetas físicas.

Reconocimiento Facial

El entorno empresarial dinámico actual requiere una solución de control de acceso y administración en tiempo real con acceso en cualquier momento y lugar. La serie FaceDeep de Anviz, una solución de reconocimiento facial de gestión térmica y sin contacto totalmente integrada para que las personas accedan al control de las entradas o registren la entrada y la salida y verifiquen simultáneamente la temperatura y el uso de la mascarilla sin tener que tocar un terminal o puerta, requisitos que se solucionan rápidamente encontrando su camino hacia el comercial, oficinas, cadenas hoteleras y minoristas, estadios deportivos llenos de multitud, instalaciones médicas y más.



AI

IA Ingeniería de Aprendizaje Profundo



Condiciones Variables



3D Detección de Rostro Vivo



Soporta Nube



Escaneo de Temperatura

Montaje



Puerta Batiente Automática

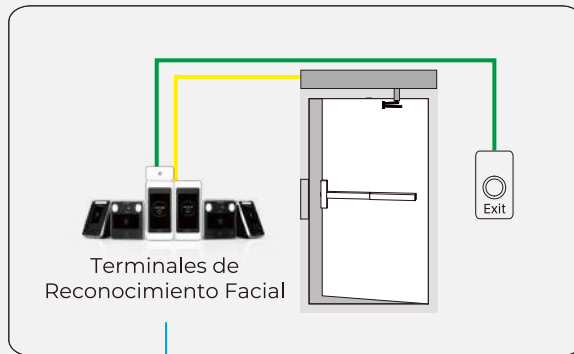

Puerta Deslizante Automática

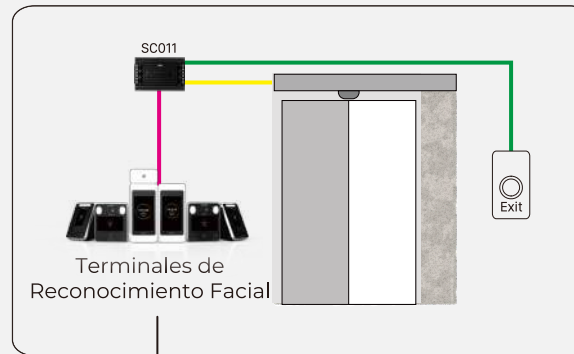

Sitio de Marcar

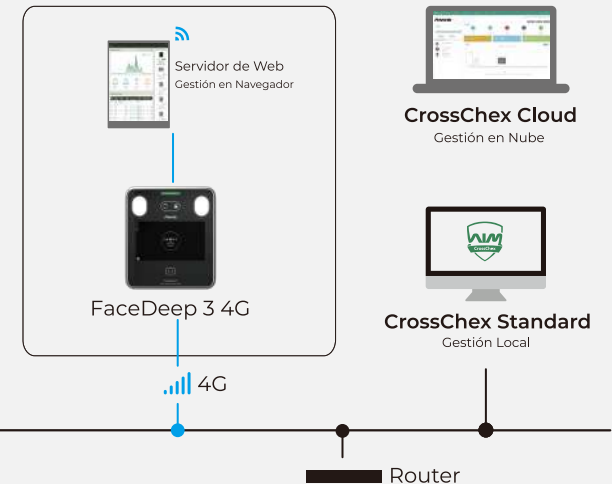

— Salida — Anviz Wiegand — Relé



FaceDeep 3 &
FaceDeep 3 IRT



FacePass 7 Pro &
FacePass 7 Pro IRT





FaceDeep 5 &
FaceDeep 5 IRT



FaceDeep 3 QR &
FaceDeep 3 IRT QR





Comparación de Especificaciones

Producto	 Nuevo	 Nuevo	
Nombre de Producto	W3	FacePass 7 Pro	FaceDeep 5
Capacidad de Rostros	200	3.000	20.000(Estándar), 50.000(Customizado)
Capacidad de Registros	50K	100K	100K
LCD	2,8" TFT	3,5" TFT Pantalla Táctil	5,0 TFT Pantalla Táctil
Velocidad de Verificación (1:3000)	<1,0s	<0,3s	<0,2s
Detección de Rostro Vivo	✓	✓	✓
Detección de Mascarilla	✓	✓	✓
Distancia de Verificación	0,3~1,0m (0,39~0,79")	0,3~1,3m (1,18~51,18")	0,3~2,0m (1,18~19,69")
Detección de Temperatura	-	FacePass 7 Pro IRT: Detección de Temperatura	FaceDeep 5 IRT: Detección de Temperatura
Distancia de Detección de Temperatura	-	30~50cm (11,81~0,79")	30~50cm (11,81~0,79")
RFID Opciones	125kHz EM	FacePass 7 Pro: 125kHz EM FacePass 7 Pro IRT: 125kHz EM FacePass 7 Pro-MIF: 13,56MHz MIFARE FacePass 7 Pro IRT-MIF: 13,56MHz MIFARE	125kHz EM & 13,56MHz MIFARE
Distancia de Escaneo Código QR	-	-	-
Registro por Tanda	-	✓	✓
TCP/IP	✓	✓	✓
Wi-Fi	Opcional	✓	✓
RS485	-	✓	-
Bluetooth	-	-	-
USB Host	-	✓	✓
Relé Interno (Control de Puerta)	✓	✓	✓
Botón de Salida	✓	✓	✓
Sensor de Puerta	✓	✓	✓
Salida Wiagand	-	✓	✓
Entrada Wiegand	✓	✓	✓
Alarma Tamper	✓	✓	✓
Ambientes	Interior	Interior	IP65 / Exterior
Software	CrossChex Standard & CrossChex Cloud	CrossChex Standard & CrossChex Cloud	CrossChex Standard & CrossChex Cloud

Hardware

Comunicación

Control de Acceso

			
FaceDeep 3	FaceDeep 3 Pro	FaceDeep 3 4G	FaceDeep 3 QR
6.000	6.000(Estándar), 10.000(Customizado)	6.000(Estándar), 10.000(Customizado)	6.000
100K	100K	100K	100K
5,0 TFT Pantalla Táctil	5,0 TFT Pantalla Táctil	5,0 TFT Pantalla Táctil	5,0 TFT Pantalla Táctil
<0,3s	<0,3s	<0,3s	<0,3s
✓	✓	✓	✓
✓	✓	✓	✓
0,3~1,5m (11,81~59,06")	0,3~1,5m (11,81~59,06")	0,3~1,5m (11,81~59,06")	0,3~1,5m (11,81~59,06")
FaceDeep 3 IRT: Detección de Temperatura	FaceDeep 3 Pro IRT: Detección de Temperatura	FaceDeep 3 4G IRT: Detección de Temperatura	FaceDeep 3 QR IRT: Detección de Temperatura
1~2cm (0,39~0,79")	1~2cm (0,39~0,79")	1~2cm (0,39~0,79")	1~2cm (0,39~0,79")
125kHz EM	13,56MHz MIFARE	13,56MHz MIFARE	-
-	-	-	3~10cm (1,18~3,94")
✓	✓	✓	✓
✓	✓	✓	✓
✓	✓	✓	✓
✓	✓	✓	✓
-	✓	✓	-
✓	✓	✓	✓
✓	✓	✓	✓
✓	✓	✓	✓
✓	✓	✓	✓
✓	✓	✓	✓
-	✓	✓	-
✓	✓	✓	✓
Interior	Interior	Interior	Interior
CrossChex Standard & CrossChex Cloud	CrossChex Standard & CrossChex Cloud	CrossChex Standard & CrossChex Cloud	CrossChex Standard & CrossChex Cloud

*Alimentación: DC12V

Control de Acceso

Apto para Exteriores

Los dispositivos de control de acceso independientes de la serie M son aptos para diversos entornos al aire libre, con su diseño profesional IP65 e IK10. La serie M está integrada con huellas dactilares y teclado táctil y tarjeta RFID, NFC y formas opcionales de identificación sin contacto Bluetooth. La serie M se puede aplicar en el control de puertas directo y distribuido, salida Wiegand a un controlador de terceros, y también se puede integrar con torniquetes, terminales de consumo al aire libre, etc.



Cárcasa Metálica IK10 Estructura a Prueba de Vandalismo

Viene con una carcasa de metal robusta y resistente al vandalismo y una ingeniería sofisticada, es capaz de soportar un alto nivel de impacto, lo que lo hace resistente al vandalismo.



Interfaces de Control de Acceso Versátiles

La Serie M viene con interfaces TCP / IP, RS485 y Wiegand completas para brindar una mayor flexibilidad y múltiples opciones de instalación para diferentes entornos. Ofrece un botón de salida y entrada de sensor de puerta y 1 salida de relé para controlar dispositivos periféricos.



IP65 a Prueba de Agua y Polvo

La serie Anviz M es una solución perfecta para aplicaciones al aire libre junto con la protección de ingreso IP65.



Acceso por Móvil

Acceda fácilmente a cualquier lugar con solo un clic en el teléfono.

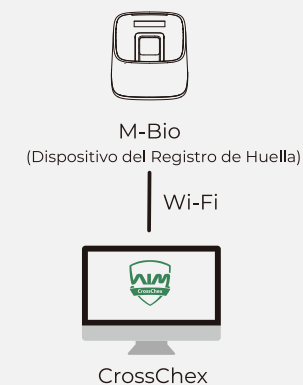
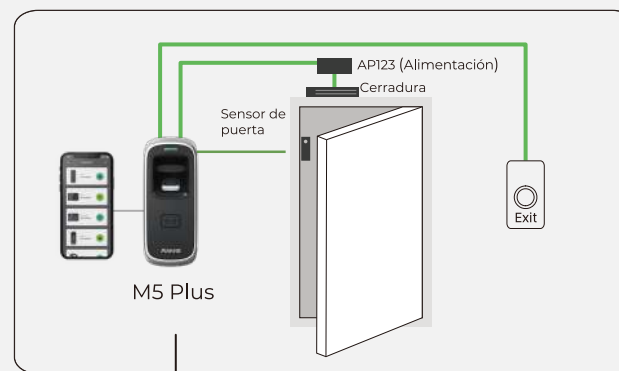
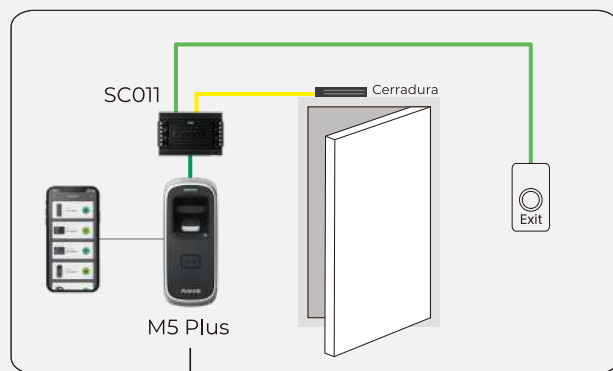
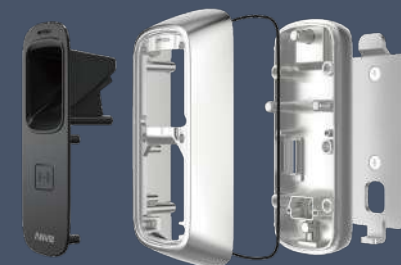

— Salida — Entrada — Relé

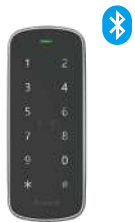

M3 Pro

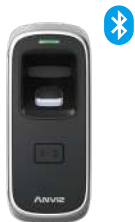

M5 Plus



M7



M8

Comparación de Especificaciones

Producto			
General	Nombre Producto	M3 Pro	M5 Plus
	Modo de Identificación	Contraseña, Tarjeta	Huella, Tarjeta
	RFID Opciones	125KHz EM & 13,56MHz MIFARE	125KHz EM(Estándar), 13,56MHz MIFARE(Opcional)
Capacidad	Max. Usuarios	10.000	3.000
	Max. Tarjetas	10.000	3.000
	Max. Registros	100.000	50.000
Función	Grupos de Horario	16 grupos, 32 horarios	16 grupos, 32 horarios
	Servidor Web	✓	✓
	Aviso de voz	Zumbador	Zumbador
	Múltiple Lenguaje	-	-
Hardware	Software	CrossChex Standard	CrossChex Standard
	CPU	Linux 1,0 GHz	Linux 1,0 GHz
	Sensor	-	AFOS Sensor Activado por Tacto
	Área Escaneo	-	22x18mm (0,87x,71")
	Pantalla	-	-
	Teclado	Activado por Tacto	-
	Dimensiones(W x H x D)	124x47x22mm (4,88x1,85x0,87")	50x124x34.5mm (1,97x4,88x1,36")
	Temperatura de Trabajo	-30°C~60°C (-22°F~140°F)	-30°C~60°C (-22°F~140°F)
	Humedad	20% a 90%	20% a 90%
	PoE	-	-
	Alimentación	DC12V	DC12V
	Clase de Protección	IP65, IK10	IP65, IK10
	E/S	TCP/IP	✓
RS485		✓	✓
Wi-Fi		✓	✓
Bluetooth		✓	✓
Relé		✓	✓
E/S		Sensor de Puerta/ Botón de Salida	Sensor de Puerta/ Botón de Salida
Alarma Tamper		✓	✓
Anti-pass Back		-	✓
Wiegand	Salida	Salida	



M7

Huella, Contraseña, Tarjeta

125KHz EM & 13,56MHz MIFARE

3.000

3.000

50.000

16 grupos, 32 horarios

-

Zumbador

✓

CrossChex Standard

Procesador 32-bit

AFOS Sensor Activado por Tacto

22x18mm (0,87x,71")

1,28 OLED Screen

Botón Físico

58x166x32mm (2,28x6,54x1,26")

-30°C~-60°C (-22°F~140°F)

20% a 90%

IEEE802.3af/at

DC12V

IP65, IK10

✓

✓

-

-

✓

Sensor de Puerta/ Botón de Salida

✓

-

Salida



M8

Rostro, Contraseña, Tarjeta

125KHz EM(Estándar), 13,56MHz MIFARE(Opcional)

1.000

1.000

100.000

16 grupos, 32 horarios

✓

Voz

✓

CrossChex Standard & CrossChex Cloud

Linux 1,0 GHz

Cámara

-

4,3" TFT

Activado por Tacto

124x47x22mm (4,88x1,85x0,87")

-10°C~-60°C (14°F~140°F)

20% a 90%

IEEE802.3af/at

DC12V

IP65

✓

✓

✓

Opcional

✓

Sensor de Puerta/ Botón de Salida

✓

-

Salida

*La versión intercom de M8 se supone a lanzar en la segunda mitad del 2022.

Control de Acceso

Serie C2

Terminal de control de asistencia y acceso por móvil



Lector de Tarjetas Inteligentes Múltiples

Soporta 125kHz o 13,56MHz RFID Incluidas MIFARE, MIFARE Plus, DESFire, FeliCa, LEGIC, EM, and NFC.



Comunicación por Móviles

Con Anviz Control Protocol (ACP). Cualquier intercambio de datos entre el terminal y el teléfono inteligente está muy encriptado y elimina la posibilidad de piratería de datos.



Diseño Tipo Parteluz

La serie C2 se monta fácilmente con un pequeño terminal de control de acceso que se puede instalar fácilmente en el marco de una puerta.



IP65 a Prueba de Agua y Polvo

La Serie C2 está diseñada para ser utilizada en interiores y aplicaciones al aire libre junto con protección de ingreso IP65.



PoE Instalación Fácil

Admite el suministro de energía a través del cable Ethernet que cumple con el estándar IEEE802.3af, para proporcionar a los usuarios un menor costo de instalación, cableado más simple y menor costo de mantenimiento.



Herramientas de Desarrollo

Proporcionamos integraciones de valor agregado con un nuevo SDK y API V2.0 y ofrecemos servicios de soporte a los usuarios de tecnología con el modo de comunicación TCP/IP completo y el nuevo lenguaje e integrado en una biblioteca dinámica, que es compatible con varias operaciones.

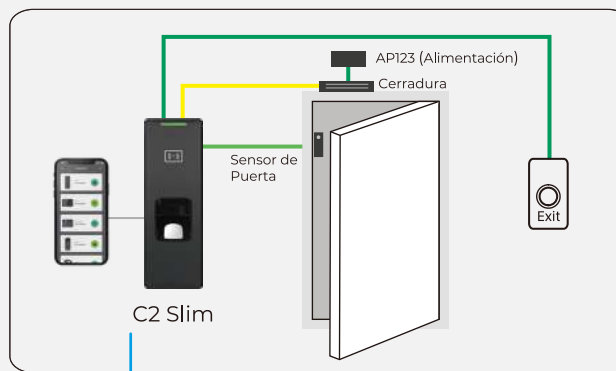
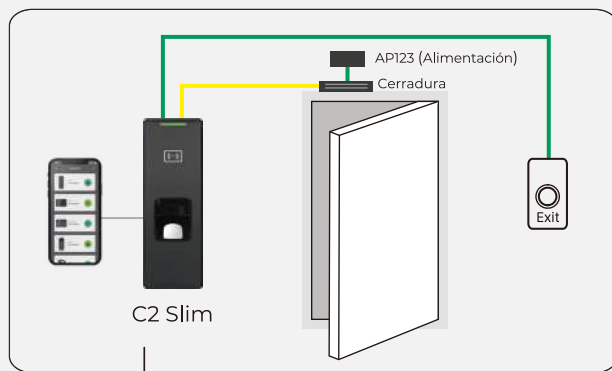

Salida Entrada Relé



C2 SR



C2 KA





C2 Slim



C2 Pro

TA

Comparación de Especificaciones

		
Producto		
Nombre de Producto	C2 SR	C2 KA
Modo de Identificación	Tarjeta	Tarjeta, Contraseña
RFID Opciones	125kHz EM & 13,56MHz MIFARE(Estándar)	125kHz EM & 13,56MHz MIFARE(Estándar), HID iClass(Opcional)
Max. Usuarios	-	10.000
Max. Tarjetas	-	10.000
Max. Registros	-	100.000
Modo de Asistencia	-	-
Grupos de Horario	-	16 grupos, 32 horarios
Código de Trabajo	-	-
Mensaje Corto	-	-
Servidor Web	-	✓
Grabación Auto	-	-
Horario de Verano	-	✓
Aviso de Voz	-	Voz
Múltiple Lenguaje	-	-
Software	-	CrossChex Standard
CPU	Procesador 32-bit	Linux 1,0 GHz
Sensor	-	-
Área de Escaneo	-	-
Pantalla	-	-
Teclado	-	Botón Físico
Dimensiones(W x H x D)	50x159x25mm (1,97x6,26x0,98")	50x159x25mm (1,97x6,26x0,98")
Temperatura de Trabajo	-10°C~60°C (14°F~140°F)	-10°C~60°C (14°F~140°F)
Humedad	20% a 80%	20% a 90%
PoE	-	IEEE802.3af/at
Alimentación	DC12V	DC12V
Grados de Protección	IP65	IP65
TCP/IP	-	✓
RS232	-	-
RS485	✓	✓
USB Host	-	-
Wi-Fi	-	✓
Bluetooth	-	✓
Relé	-	✓
E/S	-	Sensor de Puerta/ Botón de Salida
Alarma Tamper	-	✓
Wiegand	Salida	Entrada & Salida



C2 Slim

Huella, Tarjeta

125kHz EM & 13,56MHz MIFARE(Estándar), HID iClass(Opcional)

3.000

3.000

50.000

-

16 grupos, 32 horarios

-

-

✓

-

✓

Voz

-

CrossChex Standard

Linux 1,0 GHz

AFOS Sensor Activado por Tacto

22x18mm (0,87x0,71")

-

-

50x159x25mm (1,97x6,26x0,98")

-10°C~60°C (14°F~140°F)

20% a 90%

IEEE802.3af/at

DC12V

IP65

✓

-

✓

-

✓

✓

✓

Sensor de Puerta/ Botón de Salida

✓

Entrada & Salida



C2 Pro

Huella, Contraseña, Tarjeta

125kHz EM & 13,56MHz MIFARE(Estándar), HID iClass(Opcional)

10.000

10.000

100.000

8

16 grupos, 32 horarios

8 dígitos

50

✓

✓

✓

Voz

✓

CrossChex Standard & CrossChex Cloud

Núcleo Doble 1,0 GHz

AFOS Sensor Activado por Tacto

22x18mm (0,87x0,71")

3,5" TFT

Teclado Físico

140x190x32mm (5,51x7,48x1,26")

-10°C~60°C (14°F~140°F)

0% a 90%

IEEE802.3af/at

DC12V

-

✓

✓

✓

✓

✓

-

✓

-

-

Salida

Control de Asistencia

La solución de asistencia de Anviz proporciona una forma sencilla de rastrear y gestionar la asistencia de los empleados, dedicada a ahorrar dinero a su empresa a través de la gestión del asistencia de los empleados, lo que reduce los costos administrativos de la recopilación y el procesamiento de datos de tiempo y asistencia, aumentando así la productividad y la rentabilidad en general.

 La gestión de tiempo y asistencia basada en datos biométricos (facial, escáner de huellas dactilares, RFID y PIN) ofrece opciones de marcado versátiles, proporciona datos precisos de los empleados que evitan el marcado de compañeros, a la vez que le ahorra dinero.

 Gestión de horarios flexible, escalable y personalizable para adaptarse a cualquier negocio, sin importar el tamaño.

 Informes de alto impacto y personalizados que lo hacen sentir intuitivo con los procesos diarios.

 El soporte de asistencia en la nube proporciona una gestión de la fuerza laboral sin problemas, realiza un seguimiento y gestiona fácilmente la asistencia de los empleados desde cualquier lugar y en cualquier momento.

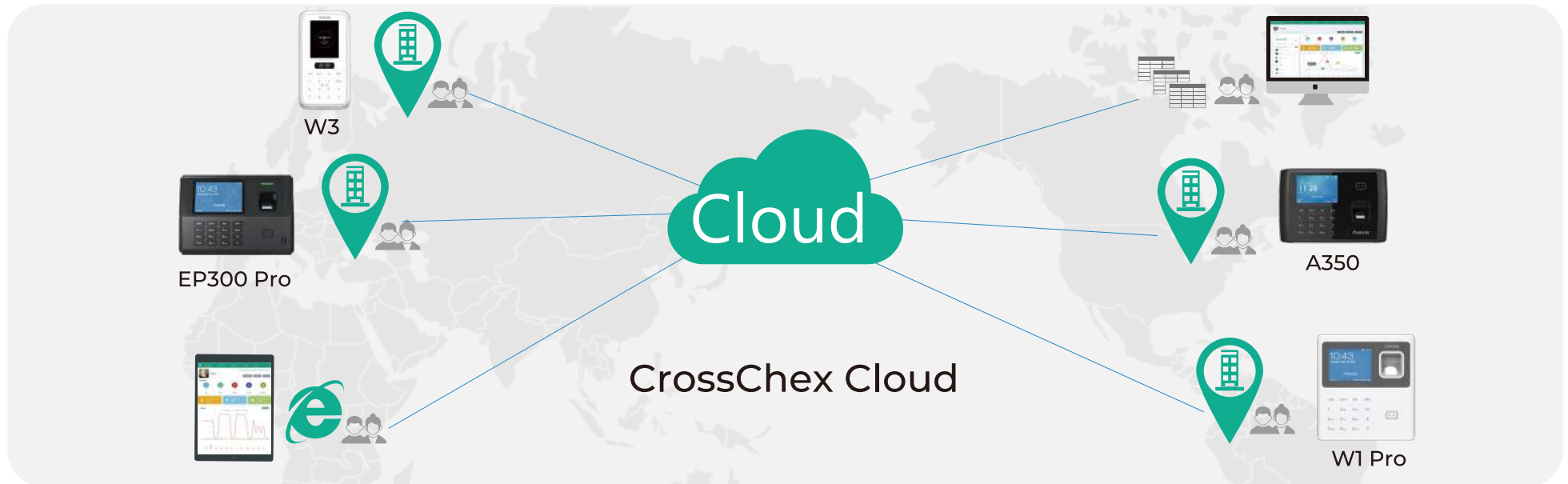

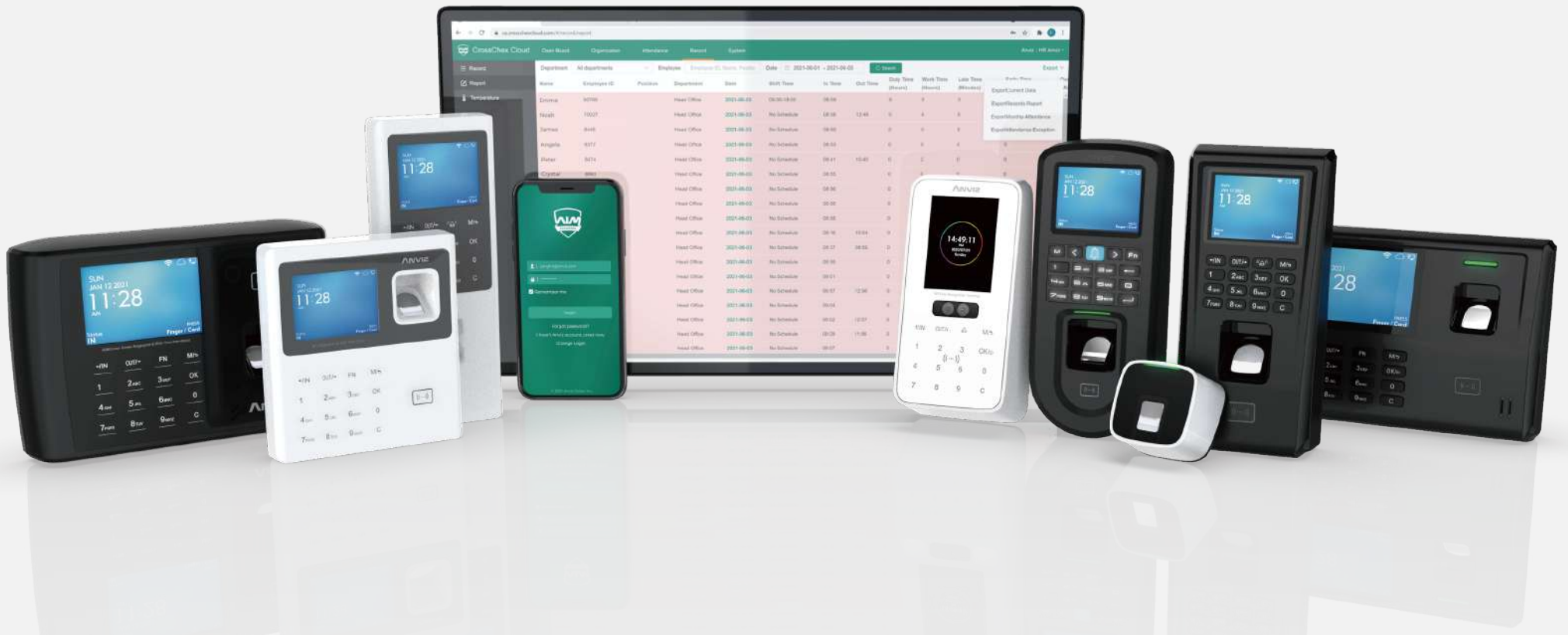

A350



W1 Pro



W2 Pro

AC



W3

AC



VF30 Pro

AC



M-Bio





EP30

AC



EP300 Pro

Comparación de Especificaciones

Producto				
Nombre Producto		W1 Pro	W2 Pro	W3
General	Modo de Identificación	Huella, Contraseña, Tarjeta	Huella, Contraseña, Tarjeta	Rostro, Contraseña, Tarjeta
	RFID Opciones	125kHz EM(Estándar), 13,56MHz MIFARE(Opcional)	125kHz EM(Estándar), 13,56MHz MIFARE(Opcional)	125kHz EM(Estándar)
	Max. Usuarios	3.000	3.000	200
Capacidad	Max. Tarjetas	3.000	3.000	200
	Max. Registros	100.000	100.000	50.000
	Modo de Asistencia	8	8	8
Función	Grupos de Horario	-	16 grupos, 32 horarios	-
	Código de Trabajo	6 dígitos	6 dígitos	-
	Servidor Web	✓	✓	✓
	Consulta Automática	✓	✓	✓
	Horario de Verano	✓	✓	✓
	Aviso de Voz	Voz	Voz	Voz
	Múltiple Lenguaje	✓	✓	✓
	Software	CrossChex Standard & CrossChex Cloud	CrossChex Standard & CrossChex Cloud	CrossChex Standard & CrossChex Cloud
Hardware	Sensor	AFOS Sensor Activado por Tacto	AFOS Sensor Activado por Tacto	Cámara Doble
	Pantalla	2,8' TFT LCD	2,8' TFT LCD	2,8' TFT LCD
	Teclado	Activado por Tacto	Activado por Tacto	Activado por Tacto
	Dimensiones	130x140x30mm (5,11x5,51x1,18")	204x80x30mm (8,03x3,15x1,18")	105x72x46mm (4,13x2,83x1,81")
	Temperatura de Trabajo	-10°C~60°C (14°F~140°F)	-10°C~60°C (14°F~140°F)	-10°C~60°C (14°F~140°F)
	Humedad	20% a 90%	20% a 90%	20% a 90%
	Alimentación	DC5V	DC12V	DC12V
	Batería	Opcional	Opcional	-
E/S	TCP/IP	✓	✓	✓
	RS485	-	✓	-
	USB Host	✓	✓	✓
	Wi-Fi	Opcional	Opcional	Opcional
	Bluetooth	-	-	-
	4G	-	-	-
	Relé	-	✓	✓
	E/S	-	Sensor de Puerta/ Botón de Salida / Sirena	Sensor de Puerta/ Botón de Salida / Sirena
	Alarma Tamper	-	✓	-
	Anti-pass Back	-	✓	-
Wiegand	-	Entrada & Salida	-	



A350	EP300 Pro	EP30	VF30 Pro	M-Bio
Huella, Contraseña, Tarjeta	Huella, Contraseña, Tarjeta	Huella, Contraseña, Tarjeta	Huella, Contraseña, Tarjeta	Huella, Tarjeta
125kHz EM(Estándar), 13,56MHz MIFARE(Opcional)	125kHz EM(Opcional)	125kHz EM(Estándar), 13,56MHz MIFARE(Opcional)	125kHz EM(Estándar), 13,56MHz MIFARE(Opcional)	125kHz EM & 13,56MHz MIFARE
3.000	3.000	3.000	3.000	3.000
3.000	3.000	3.000	3.000	3.000
100.000	100.000	100.000	100.000	100.000
8	8	8	8	-
-	-	16 grupos, 32 horarios	16 grupos, 32 horarios	-
6 dígitos	6 dígitos	6 dígitos	6 dígitos	-
✓	✓	✓	✓	✓
✓	✓	✓	✓	-
✓	✓	✓	✓	-
Voz	Voz	Voz	Voz	Voz
✓	✓	✓	✓	-
CrossChex Standard & CrossChex Cloud	CrossChex Standard & CrossChex Cloud	CrossChex Standard & CrossChex Cloud	CrossChex Standard & CrossChex Cloud	CrossChex Standard & CrossChex Cloud
AFOS Sensor Activado por Tacto	AFOS Sensor Activado por Tacto	AFOS Sensor Activado por Tacto	AFOS Sensor Activado por Tacto	AFOS Sensor Activado por Tacto
2,8' TFT LCD	3,5' TFT LCD	3,5' TFT LCD	2,4' TFT LCD	1,18' OLED
Activado por Tacto	Teclado Físico	Teclado Físico	Teclado Físico	-
204x139x38mm (5,11x5,51x1,18")	185x130x35mm (7,28x5,12x1,38")	165x76x35mm (6,50x2,99x1,38")	80x180x40mm (3,15x7,09x1,57")	60x60x50mm (2,36x2,36x1,97")
-10°C~60°C (14°F~140°F)	-10°C~60°C (14°F~140°F)	-10°C~60°C (14°F~140°F)	-10°C~60°C (14°F~140°F)	-10°C~60°C (14°F~140°F)
10% a 90%	20% a 90%	20% a 90%	20% a 90%	20% a 90%
DC5V	DC5V	DC12V	DC12V & PoE IEEE802.3af/at	USB
Opcional	Opcional	-	-	✓
✓	✓	✓	✓	-
-	-	✓	✓	-
✓	✓	-	-	-
Opcional	Opcional	Opcional	Opcional	Estándar
Opcional	Opcional	-	-	Estándar
Opcional	-	-	-	-
✓	-	✓	✓	-
-	-	Sensor de Puerta/ Botón de Salida	Sensor de Puerta/ Botón de Salida / Sirena	-
-	-	✓	✓	-
-	-	✓	✓	-
-	-	Salida	Entrada & Salida	-



Distribuido por:



ANVIZ[®]

Anviz Global Inc. 32920 Alvarado-Niles Rd Ste 220, Union City, CA 94587 | Toll-free: 1-855-268-4948 | sales@anziv.com | www.anviz.com
©2022 Anviz Global Inc. Todos los derechos reservados. Las especificaciones y la disponibilidad del producto están sujetas a cambios sin previo aviso. Para obtener la información más actualizada, visite www.anviz.com